

ИНСТРУКЦИЯ ПО ЭКСПЛУАТАЦИИ

Коммерческая сушильная машина



Перед установкой машины внимательно ознакомьтесь с настоящим руководством. Это необходимо для правильной и безопасной установки техники. После установки храните инструкцию рядом с техникой для обращения к документации по мере необходимости.

РУССКИЙ

RV1840C4

RV1840C7



MFL67863757
Rev.01_030322

www.lg.com

Copyright ©2022 LG Electronics, Inc. Все права защищены

ХАРАКТЕРИСТИКИ ТОВАРА

Стильный дизайн

Современное оформление передней панели и большая стеклянная дверца люка придают машине стильные очертания.

Простота в использовании

Понятные и удобные в использовании функции делают эксплуатацию машины очень простой.

Приложения для прачечных

-Laundry Lounge Installer: Это приложение позволяет установщикам регистрировать продукты на сервере. Оно доступно только зарегистрированным пользователям.

Скачайте программу установки Laundry Lounge Installer по ссылке из официального канала LG B2B.

-Laundry Lounge: Приложение Laundry Lounge можно найти в Google Play Store или Apple App Store.

Выполните поиски Laundry Lounge в магазине приложений Google Play Store или Apple App Store.

МЕРЫ ПРЕДОСТОРОЖНОСТИ

Полностью ознакомьтесь с инструкциями перед использованием машины

Предупреждение!

В целях безопасности следуйте указаниям данного руководства во избежание возгорания или взрыва, поражения электрическим током, повреждения имущества, телесных повреждений или летального исхода.

Ваша безопасность и безопасность других очень важна.

Мы приводим много важных указаний по технике безопасности в данном руководстве и на самой машине.

Обязательно прочтите и выполняйте все указания по технике безопасности.



Предупредительный знак безопасности.

Данный знак предупреждает о потенциальной опасности, которая может привести к смертельному исходу или телесным повреждениям.

После данного знака или предупреждений «ОПАСНО!», «ОСТОРОЖНО!» или «ВНИМАНИЕ!» приводятся указания по технике безопасности.

Значение данных предупреждений:

ОПАСНО!

Несоблюдение данных указаний приведет к смертельному исходу или тяжким телесным повреждениям.

ОСТОРОЖНО!

Несоблюдение данных указаний может привести к смертельному исходу или тяжким телесным повреждениям.

ВНИМАНИЕ!

Несоблюдение данных указаний может привести к легким телесным повреждениям или поломке изделия.

Все предупреждения по безопасности указывают на существование потенциальной опасности, приводят меры по предотвращению такой опасности и описывают то, что может случиться при несоблюдении данных инструкций.

МЕРЫ ПРЕДОСТОРОЖНОСТИ

ПОЛНОСТЬЮ ОЗНАКОМЬТЕСЬ С ИНСТРУКЦИЯМИ ПЕРЕД ИСПОЛЬЗОВАНИЕМ МАШИНЫ

ОСНОВНЫЕ МЕРЫ ПРЕДОСТОРОЖНОСТИ

ОСТОРОЖНО!

Чтобы понизить вероятность возникновения пожара, поражения электричеством или травмы людей при использовании данной сушильной машины, соблюдайте основные меры предосторожности, включая следующие:

- Полностью ознакомьтесь с инструкциями перед использованием машины
- Перед вводом в эксплуатацию сушильная машина должна быть установлена так, как описано в настоящем руководстве.
- Не кладите в сушильную машину одежду, на которую попал кулинарный жир. Одежда, испачканная кулинарным жиром, может вызвать химическую реакцию, которая в свою очередь может стать причиной пожара.
- Никогда не сушите в машине одежду, если ее до этого чистили, замачивали или стирали с использованием бензина, растворителей для сухой очистки или других горючих или взрывчатых веществ, или если на нее каким-либо иным образом попали данные вещества.
- Не мешайте работе, засовывая руки внутрь сушилки во время работы барабана или других компонентов.
- Не ремонтируйте и не заменяйте детали сушильной машины самостоятельно, если только этот процесс не описан в руководстве по эксплуатации и обслуживанию или в опубликованных инструкциях по самостоятельному ремонту, в которых вы полностью разобрались и обладаете достаточными навыками для их выполнения.
- Не взаимодействуйте с системой управления без надобности.
- Перед тем как сдать сушильную машину в утилизацию, снимите с нее дверцу.
- Не разрешайте детям играть на машине или в машине. Если рядом с машиной находятся дети, внимательно присматривайте за ними.
- Используйте смягчители для одежды или средства для устранения статического электричества, только если это рекомендуется производителем данных средств.
- Запрещается сушка изделий, изготовленных из вспененной резины, резины, или подобных материалов.
- Следите за тем, чтобы вытяжное отверстие и содержалось в чистоте от пуха, пыли и грязи.
- Части сушильной машины и вытяжной вентилятор должны время от времени прочищаться специалистами из авторизованного сервисного центра.
- Не устанавливайте машину в местах с неблагоприятными погодными условиями.
- Всегда проверяйте, нет ли внутри сушильной машины посторонних предметов.
- Пожалуйста, очищайте сборник ворса перед или после каждого цикла сушки.

- Не сушите в машине грязные вещи.
- Изделия, запачканные в кулинарном жире, ацетоне, алкогольсодержащих веществах, бензине, керосине, скипидаре, пятновыводителе, воске (парафине) и растворителе парафина, перед сушкой должны быть постираны в горячей воде с большим количеством моющего средства.
- Запрещается сушить в машине изделия из вспененной резины (латексной пены), шапочки для душа, водонепроницаемый текстиль, прорезиненные изделия или одежду и подушки с поролоновым наполнителем.
- Используйте смягчители для одежды или похожие продукты, следуя инструкциям на упаковках.
- Завершающая фаза цикла в сушильной машине протекает без обогрева (фаза холодного обдува) для того, чтобы обеспечить изделиям температуру, при которой ткань не повреждается.
- В машинах с приложением типа У при повреждении шнура питания последний подлежит замене производителем, агентом по продажам или лицом, обладающим аналогичной квалификацией во избежание возможных опасностей.

ОСТОРОЖНО!

Никогда не останавливайте сушильный барабан посередине цикла, если только не собираетесь быстро извлечь из него изделия и разложить их.

- Часто очищайте ворсовый фильтр.
- Не допускайте скопления пуха возле сушильного барабана.
- Необходимо обеспечить должную вентиляцию, чтобы избежать наполнения помещения газами от сжигаемого топлива.
- Это устройство не предназначено для использования детьми или людьми с ограниченными способностями без присмотра.
- Пожалуйста, следите за детьми, чтобы они не играли с техникой.

ОСТОРОЖНО!

В целях безопасности следуйте инструкциям, приведенным в данном руководстве, чтобы снизить риск поражения электрическим током, возгорания или взрыва, а также во избежание повреждения имущества и травм.

- Не храните и не используйте бензин или другие горючие пары или жидкости рядом с этим или другим оборудованием.
- Установка и обслуживание должна производиться профессиональными монтажниками, сервисными агентами или поставщиками газа

Что делать, если вы чувствуете запах газа: (для газовых моделей)

1. Не пытайтесь зажечь спичку или сигарету, включать любые газовые или электрические приборы.
2. Не прикасайтесь к электрическим выключателям. Не пользуйтесь в здании телефонной связью.
3. Очистите помещение, здание или зону установки машины от всех присутствующих.
4. Немедленно позвоните поставщику газа из соседнего здания. Тщательно следуйте инструкциям, полученным от газовой службы.
5. Если вы не можете связаться с газовой службой, обратитесь в пожарную службу.

МЕРЫ ПРЕДОСТОРОЖНОСТИ

ПОЛНОСТЬЮ ОЗНАКОМЬТЕСЬ С ИНСТРУКЦИЯМИ ПЕРЕД ИСПОЛЬЗОВАНИЕМ МАШИНЫ

ОСТОРОЖНО!

В целях вашей безопасности обязательно следуйте инструкциям в этом руководстве, чтобы снизить риск поражения электрическим током, возгорания или взрыва, а также во избежание повреждения имущества и травм.

Инструкции по заземлению

Данное устройство должно быть заземлено. В случае неисправности или разрыва в сети питания заземление уменьшит опасность поражения электрическим током, обеспечив прохождение электрического тока по линии с наименьшим сопротивлением. Сетевой шнур данной сушильной машины имеет заземляющую жилу и вилку с заземлением. Эту вилку необходимо подключить к электрической розетке, установленной и заземленной в соответствии с местными нормами и требованиями. Не рекомендуется использовать переходники и удлинители. Запрещается удалять контакт заземления.

В случае отсутствия у вас соответствующей розетки питания обращайтесь к электрику.

Не меняйте вилку на сетевом шнуре.

Если она не подходит к электрической розетке, пригласите квалифицированного электрика для замены розетки. Машина должна быть подключена к заземленному металлу в системе постоянного тока, или заземляющая жила должна быть выполнена с проводником контура и соединена с оборудованием с помощью зажима заземления.

Неправильное заземление сушильной машины может стать причиной поражения электричеством.

ОСТОРОЖНО!

Неправильное подключение заземляющего провода оборудования может привести к поражению электрическим током. В случае возникновения сомнений в полноценности заземления свяжитесь с квалифицированным электриком или сервисным обслуживанием.

ИНСТРУКЦИИ ПО БЕЗОПАСНОЙ УСТАНОВКЕ

ОСТОРОЖНО!

Чтобы понизить вероятность возникновения пожара, поражения электричеством или травмы при использовании данной сушильной машины, соблюдайте основные меры предосторожности, включая следующие:

- Данная машина должна быть установлена в соответствии со всеми государственными законами и правилами. Следуйте инструкциям по установке. Неправильное подключение заземляющего провода оборудования может привести к поражению электрическим током.
- Перед вводом в эксплуатацию сушильная машина должна быть установлена так, как описана в настоящем руководстве.
Неправильное заземление сушильной машины может стать причиной поражения электричеством.
- Не устанавливайте стиральную машину в местах с температурой ниже нуля или в местах с неблагоприятными погодными условиями.

- Все ремонтные работы и обслуживание сушильной машины должны осуществляться сертифицированным специалистом, если иное не оговорено в данном руководстве пользователя. Используйте только заводские детали. Несоблюдение данного предупреждения может стать причиной серьёзных травм, пожара, поражения электричеством или смерти.
- Чтобы снизить риск поражения электричеством, не устанавливайте машину во влажных помещениях. Несоблюдение данного предупреждения может стать причиной серьёзных травм, пожара, поражения электричеством или смерти.
- Чтобы избежать перегрузки электрической сети, подключайте машину к сети с соответствующим напряжением тока и заземлённой розетке. Неисправная сеть может расплавиться, создавая опасность возникновения электрического замыкания и/ или пожара.
- Снимите все упаковочные материалы и уничтожьте перевозочную тару. Несоблюдение данной рекомендации может привести к смерти, взрыву, пожару или ожогам.
- При размещении сушильной машины в гараже, устанавливайте ее на расстоянии не менее 18 дюймов от пола. Несоблюдение данной рекомендации может привести к летальному исходу, взрыву, пожару или ожогам.
- Храните упаковку в недоступном для детей месте. Упаковочные материалы могут быть опасны для детей. Существует риск удушья.
- Не храните под машиной или рядом с ней горючие материалы, например, льняные материалы, бумагу, обтирочные материалы, химикаты и т.п. Невыполнение данной рекомендации может привести к пожару.
- Не ставьте на машину свечи, светильники или другие легковоспламеняющиеся вещества. Капающий воск может привести к возникновению задымления или пожару.
- Удалите с машины всю виниловую защитную пленку. Несоблюдение данной рекомендации может привести к повреждению машины, задымлению или пожару.

МЕРЫ ПРЕДОСТОРОЖНОСТИ

ПОЛНОСТЬЮ ОЗНАКОМЬТЕСЬ С ИНСТРУКЦИЯМИ ПЕРЕД ИСПОЛЬЗОВАНИЕМ МАШИНЫ

ОСТОРОЖНО!

В целях безопасности следуйте указаниям данного руководства во избежание возгорания или взрыва, поражения электрическим током, повреждения имущества, телесных повреждений или летального исхода.

ИНСТРУКЦИИ ПО ТЕХНИКЕ БЕЗОПАСНОСТИ ПРИ МОНТАЖЕ

Вытяжка/вентиляция:

- Сушильные машины, работающие на газу, ДОЛЖНЫ иметь вытяжку на улицу. Несоблюдение указанных инструкций может привести к пожару или летальному исходу.
- Вытяжная система сушильной машины должна выходить на улицу. Если вытяжная система сушильной машины не выходит на улицу, в помещении прачечной будет влажно и образуется волокнистая пыль. Скопление волокнистой пыли в доме может причинить вред здоровью или стать причиной пожара.

- Используйте систему трубопроводов только из жёсткого металла или гибкого металла диаметром 10 см в сушильном помещении или для вывода наружу. Трубопроводы из пластика и других воспламеняемых материалов могут стать причиной пожара. Проколотый трубопровод может стать причиной пожара, если проседает или каким-либо другим образом сужается при эксплуатации или во время установки.
- Система трубопроводов не поставляется в комплекте с сушильной машиной, и Вам следует приобрести её самостоятельно. Концевая пробка должна прикреплять воздушный клапан для препятствия образованию обратной тяги в случае, если машина не используется. Несоблюдение данных инструкций может привести к пожару или летальному исходу.
- Ковры или аналогичные предметы не должны закрывать технологические отверстия машины.
- Отводимый воздух не должен отводиться в дымоход, используемый для выпуска дымовых газов от других машин, работающих на газе или других видах топлива.
- Вытяжная труба должна быть 10 см в диаметре без заужений. Вытяжная труба должна быть как можно короче. Перед установкой новой сушильной машины, прочистите старые трубопроводы. Несоблюдение указанных инструкций может привести к пожару или летальному исходу.
- Мы рекомендуем использовать жесткие или полужесткие металлические трубы между сушилкой и стеной. Во время установки, если невозможно выполнить подключение, как это было предложено выше, используйте гибкий металлический переходной канал, внесенный в список UL, для подключения сушилки к стене. Применение воздуховода повлияет на время высыхания. Невыполнение этого требования может привести к пожару или летальному исходу.
- Не используйте шурупы или другие крепления для металлических листов, которые проступают в трубу и могут цеплять пух, тем самым препятствуя эффективности системы вытяжки. Закрепите все соединения клейкой лентой для герметизации трубопроводов вентиляции. Подобные указания содержатся в инструкции по установке. Несоблюдение указанных инструкций может привести к пожару или летальному исходу.

МЕРЫ ПРЕДОСТОРОЖНОСТИ

ПОЛНОСТЬЮ ОЗНАКОМЬТЕСЬ С ИНСТРУКЦИЯМИ ПЕРЕД ИСПОЛЬЗОВАНИЕМ

ОСТОРОЖНО!

В целях безопасности следуйте указаниям данного руководства во избежание возгорания или взрыва, поражения электрическим током, повреждения имущества, телесных повреждений или летального исхода.

ИНСТРУКЦИИ ПО ТЕХНИКЕ БЕЗОПАСНОСТИ ПРИ ПОДКЛЮЧЕНИИ ЭЛЕКТРИЧЕСТВА

ОСТОРОЖНО!

Чтобы понизить вероятность возникновения пожара, поражения электричеством или травмы при использовании данной сушильной машины, соблюдайте основные меры предосторожности, включая следующие:

- Ни при каких обстоятельствах не удаляйте заземляющий элемент со шнура питания. Шнур питания должен быть подсоединён к заземлённой розетке во избежание травм и нанесения порчи имуществу.
- В целях безопасности машина должна быть подключена к заземлённой розетке. Несоблюдение данного предупреждения может стать причиной поражения электричеством или травмы.
- Обратитесь к инструкциям по установке, содержащимся в настоящем руководстве, для осведомления о требованиях к сети для данной модели сушильной машины. Несоблюдение данного предупреждения может создать риск поражения электричеством и/или риск возникновения пожара.
- Машина должна быть подключена к заземлённой розетке. Неправильное заземление сушильной машины может стать причиной поражения электричеством. Для проверки заземления розетки и работы сети пригласите квалифицированного электрика. Несоблюдение данного предупреждения может создать риск поражения электричеством и/или риск возникновения пожара.
- Сушильная машина всегда должна быть подключена к розетке с напряжением тока, соответствующим указанному на заводской этикетке. Машина будет работать лучше, и электрическая сеть в здании не будет перегружена, тем самым снизится вероятность возникновения возгорания перегревшихся проводов.
- Никогда не дёргайте за шнур питания, если хотите отключить машину от источника питания. Всегда беритесь за штепсельную вилку и тащите из розетки в прямом направлении. Шнур питания можно повредить и спровоцировать пожар или поражение электричеством.
- Отремонтируйте или замените все повреждённые шнуры питания. Не используйте шнур с трещинами и абразивными повреждениями по всей длине или на концах. Шнур питания может расплавиться, создавая риск поражения электричеством и/или возникновения пожара.
- При передвижении и установке стиральной машины будьте осторожны, чтобы не

защемить, не перегнуть или другим способом не повредить шнур питания. Таким образом, можно предупредить получение травмы и порчи машины из-за возникновения пожара и электрического замыкания.

- Во избежание телесных повреждений, соблюдайте все

рекомендуемые меры безопасности, включая использование длиннорукавных перчаток и защитных очков. Нарушение правил техники безопасности может привести к порче имущества, травме или летальному исходу.

СОХРАНИТЕ ДАННОЕ РУКОВОДСТВО

СОДЕРЖАНИЕ

ХАРАКТЕРИСТИКИ ТОВАРА	2
МЕРЫ ПРЕДОСТОРОЖНОСТИ.....	3
ОСНОВНЫЕ МЕРЫ ПРЕДОСТОРОЖНОСТИ	4
Что делать, если вы чувствуете запах газа: (для газовых моделей).....	5
Инструкции по заземлению	6
ИНСТРУКЦИИ ПО БЕЗОПАСНОЙ УСТАНОВКЕ	6
ИНСТРУКЦИИ ПО ТЕХНИКЕ БЕЗОПАСНОСТИ ПРИ МОНТАЖЕ	7
ИНСТРУКЦИИ ПО ТЕХНИКЕ БЕЗОПАСНОСТИ ПРИ ПОДКЛЮЧЕНИИ ЭЛЕКТРИЧЕСТВА	9
ОПИСАНИЕ СУШИЛЬНОЙ МАШИНЫ	13
ХАРАКТЕРИСТИКИ ПАНЕЛИ УПРАВЛЕНИЯ	14
■ Тип OPL.....	14
ЭКСПЛУАТАЦИЯ СУШИЛЬНОЙ МАШИНЫ	16
РЕЖИМ ПРОГРАММИРОВАНИЯ	17
СТРУКТУРА РЕЖИМА ПРОГРАММИРОВАНИЯ – ТИП МОНЕТЫ/КАРТЫ.....	18
СТРУКТУРА РЕЖИМА ПРОГРАММИРОВАНИЯ – ТИП OPL.....	19
РЕЖИМ ПРОГРАММИРОВАНИЯ – РЕЖИМ НАСТРОЙКИ	20
1. Установка обычной цены	20
2. Установка специальной цены	22
3. Установка цены пополнения	23
4. Свойства машины (1-й набор)	24
4-1. Установка для специальных цен	25
4-2. Установка сушки по датчику.....	26
4-3. Установка пополнения	27
4-4. Установка функции приостановки	28
5. Установка для специальных цен	29
6. Установка времени начала действия специальной цены	30
7. Установка времени окончания действия специальной цены	31
8. Установка времени сушки	32
9. Установка времени сушки в день специальных цен	33
10. Установка времени пополнения	34
11. Установка номинала монеты 1.....	35

12. Установка шага изменения цены в центах.....	36
13. Установка уровня громкости сигнала.....	37
14. Установка температуры термисторного контроля	38
15. Установки времени возврата в режим ожидания	39
16. Тип.....	40
16-1. Настройка типа продукта.....	41
16-2. Установка типа валюты.....	42
16-3. Настройка типа продажи	43
16-4. Установка типа считывателя карт	44
16-5. Установка типа монетоприемника	45
РЕЖИМ ПРОГРАММИРОВАНИЯ – ТЕСТОВЫЙ РЕЖИМ	46
1. Функции тестирования	47
2. Диагностический тест.	48
3. Восстановление заводских настроек	49
4. Установка времени	50
5. Бесплатный цикл	51
6. Завершить цикл	51
7.Проверка канала	52
8. Установка пароля.....	53
РЕЖИМ ПРОГРАММИРОВАНИЯ — РЕЖИМ СБОРА ДАННЫХ	54
СПИСОК ДАННЫХ В РЕЖИМЕ СБОРА ДАННЫХ	55
ТЕХОБСЛУЖИВАНИЕ.....	58
ИНСТРУКЦИИ ПО УСТАНОВКЕ МАШИНЫ В КОЛОННУ.....	60
РЕЖИМ ОШИБКИ.....	62
СБОЙ В ЭЛЕКТРОПИТАНИИ	62
НАСТРОЙКИ СУШКИ ПО УМОЛЧАНИЮ	62

ОПИСАНИЕ СУШИЛЬНОЙ МАШИНЫ

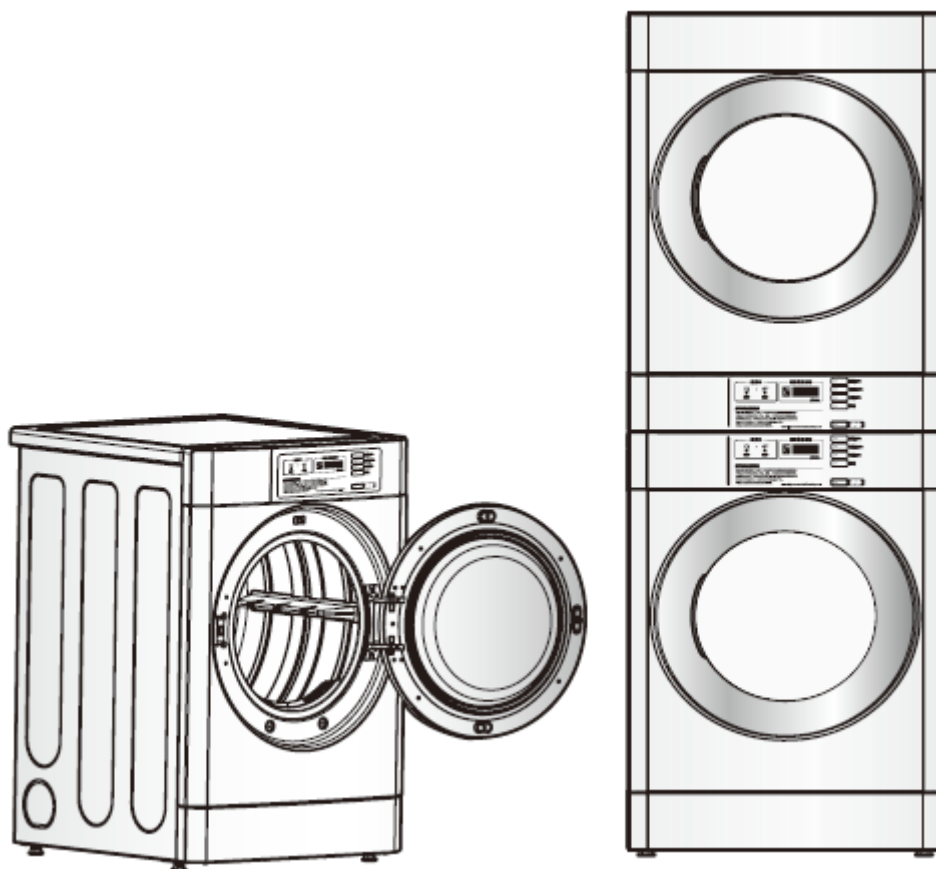

- Тип: электрическая сушильная машина
 - Пожалуйста, обратитесь к указаниям на заводской табличке
 - Размеры сушильной машины при отдельной установке: 737 мм (Ш) x 810 мм (Д) x 1022 мм (В)
 - Размеры сушильной машины при установке в колонну: 737 мм (Ш) x 810 мм (Д) x 2040 мм (В)
 - Вместимость: 13,6 кг. Максимальная при сушки и центрифугировании 15,1 кг.
 - Вес: 68,2 кг
- *Характеристики товара могут быть изменены производителем.

*Премичание**

Характеристики товара могут быть изменены производителем

ХАРАКТЕРИСТИКИ ПАНЕЛИ УПРАВЛЕНИЯ

■ Тип OPL

- Сторона к стороне (RV1840C4)

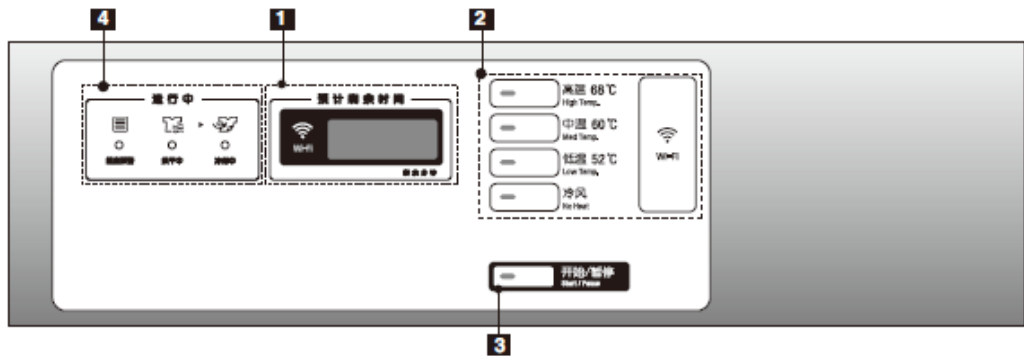

- Верхний в колонне (RV1840C7)

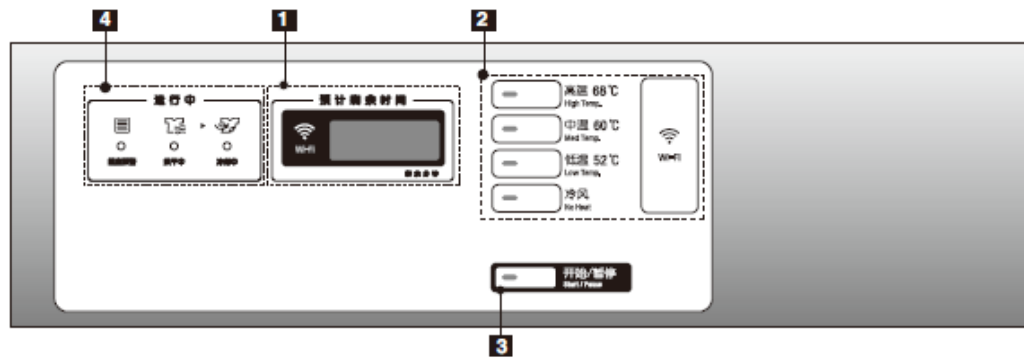

1. LED Дисплей 2. Кнопка цикла 3. Кнопка Старт /Пауза 4. Светодиодный индикатор состояния

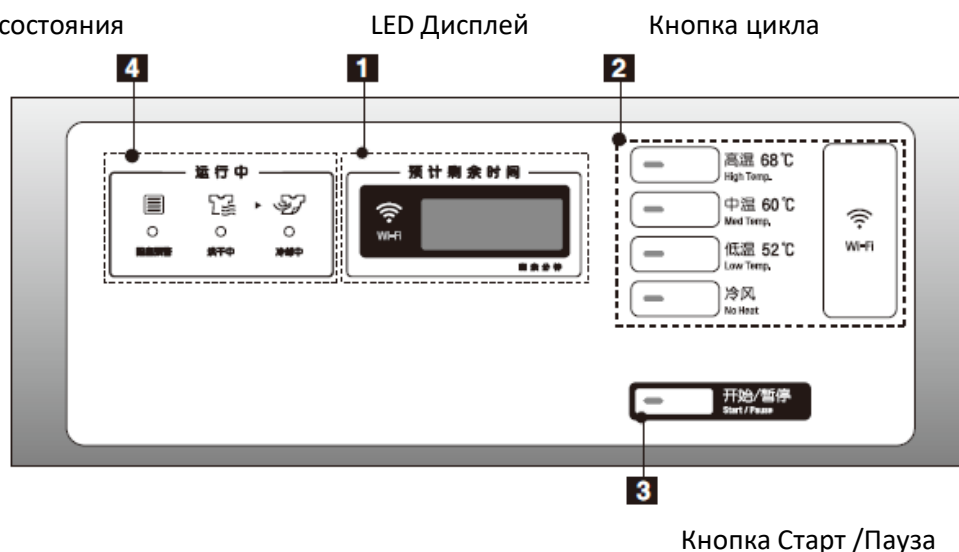

LED Дисплей

На дисплее отображается стоимость услуги, оставшееся до окончания время и программные опции.

Коды ошибок также высвечиваются здесь



Кнопка цикла

С помощью кнопки цикла выберите нужную программу в зависимости от типа ткани и условий.

Высокая температура 68°C

Используйте данную программу для вещей из плотной тяжелой ткани, как джинса, вельвет, или сушки рабочей одежды (при высокой температуре).

Средняя температура 60°C

Используйте для сушки плотной ткани, как рабочая повседневная одежда (при средней температуре).

Низкая температура 52°C

Используйте для сушки синтетических тканей, моющихся трикотажных тканей и нейлона (при низкой температуре).

Без нагрева

Используйте для вещей, требующих сушки при отсутствии нагрева, таких как пластмасса или резина.

Кнопка Старт/Пауза

Светодиодный индикатор Старт будет мигать, когда выбрана и оплачена программа сушки или машина находится в режиме Пауза.

Светодиодный индикатор Старт будет мигать, когда вставлена карта для добавления времени в текущем цикле.

Если нажать кнопку Старт/Пауза во время работы сушильного барабана, он перейдет в режим Пауза.

Светодиодный(LED) индикатор состояния

LED	Описание
 Flow Sense	Светодиодный индикатор мигает при засорении канала ворсом. Проверьте и при необходимости очистите канал.
 Dry	Светодиодный индикатор мигает при выполнении цикла сушки.
 Cool	Светодиодный индикатор мигает при выполнении цикла охлаждения.
 Wi-Fi	Светодиодный индикатор мигает при подключении к сети Wi-Fi. Светодиодный индикатор горит, когда соединение с сетью Wi-Fi установлено.

ЭКСПЛУАТАЦИЯ СУШИЛЬНОЙ МАШИНЫ

1. Режим готовности

1) Монета/Карта

- Когда цена цикла будет достигнута, загорится светодиод соответствующего цикла

2) Тип OPL

- Загорится индикатор программы и на дисплее появится надпись «PUSH».

Примечание

- Настройка цены зависит от страны
- В режиме [L9C1] выберите свою страну
(См. пункт «Как выбрать параметр [t4PE]»)
- После ЕЕРТ повторно установите страну

2. Выберете цикл

Выберите нужный цикл, а затем нажмите кнопку запуска.

Светодиодный дисплей покажет оставшееся время и запустит выбранный цикл.

Примечание

Оставшиеся последние две минуты – это программа охлаждения.

Если баланс на карте недостаточный, машина отобразит баланс в течение 5 секунд, а затем будет повторно отображать **БЯ 1** сообщение.

3. Проведите картой/монетой/жетоном (не для типа OPL)

■ Пожалуйста, проведите банковской картой с достаточным балансом. Баланс банковской карты должен быть больше продажной цены выбранного цикла.

■ Пожалуйста, прокатайте карту, баланс которой больше, чем стоимость выбранного цикла.

Примечание

Если баланс недостаточен, машина не будет работать.

4. Продление времени

■ После считывания дебетовой карты нажмите кнопку Пуск или кнопку Цикл, время работы будет увеличено на 5 минут/1 (по умолчанию). (Для продления времени на карте должен быть достаточный баланс.)

■ Вставьте монету номиналом 1 монета (по умолчанию), чтобы продлить действие на 5 минут.

Примечание

Владелец может изменять настройки дополнительного времени и стоимости (см. параметр стоимости пополнения **LoPr**)
При пополнении времени в режиме Охлаждение машина вернется в режим сушки. Время можно увеличить до 99 минут.

5. Изменение цикла

■ Во время работы машины не удастся изменить цикл.

■ Однако, когда дверца машины открыта и машина приостановлена, цикл может быть изменен в течение этого периода времени

6. Завершение цикла

■ После завершения процедуры охлаждения машина прекратит работу, а на светодиодном дисплее появится надпись "END".

Если вы нажмете любую кнопку или откроете дверцу, сушилка вернется в режим ожидания.

РЕЖИМ ПРОГРАММИРОВАНИЯ

1. РЕЖИМ ПРОГРАММИРОВАНИЯ

В режиме настройки программы или диагностического теста можно проверить информацию о машине или изменить настройки. В режим программирования можно перейти двумя способами.

■ Переход в режим программирования:

- Сушилка с монетоприемником – включите/выключите рычажный переключатель.
 - Тип карты сушилки – вставьте сервисную карту.
 - Все типы сушилок -
- 1) Одновременно нажмите 1-ю и 3-ю кнопки.

- 2) Нажимайте 2-ю и 3-ю кнопки для изменения цифр. Затем нажмите 4-ю кнопку, чтобы перейти к следующей цифре.

- 3) Нажмите кнопку «Пуск», чтобы завершить ввод пароля.

* Пароль по умолчанию: 3000



Примечание

- Если включить питание без подсоединения к счетчику, на дисплее машины отобразится сообщение
- Машина поставляется с завода настроенной для работы с монетоприемником. Выбрать тип машины для работы с картами или монетами можно нажатием кнопки. Для получения дополнительной информации см. описание параметра «» в режиме SETUP (Настройка).
- На дисплее машины для стирки в прачечной без оплаты (тип OPL) отображается «Push» (Нажмите).
- Настройка цены зависит от страны.
- В режиме «» (Регион) выберите страну. mode. (См. пункт «Как выбрать параметр (ТИП)»)
- После EEPТ повторно установите страну.

СТРУКТУРА РЕЖИМА ПРОГРАММИРОВАНИЯ – ТИП ORL

- Алгоритм действий показывает, как управлять режимом программирования.
- Перед установкой программы проверьте настройки режима программирования.

SE UP

Предназначен для установки значения цены, времени, типа оплаты, т.д.

EE SE

Эксплуатационные испытания, повторная установка, бесплатная сушка, удаление программы сушки.

EE EE

Взимание платы за услугу.

- Структура режима программирования

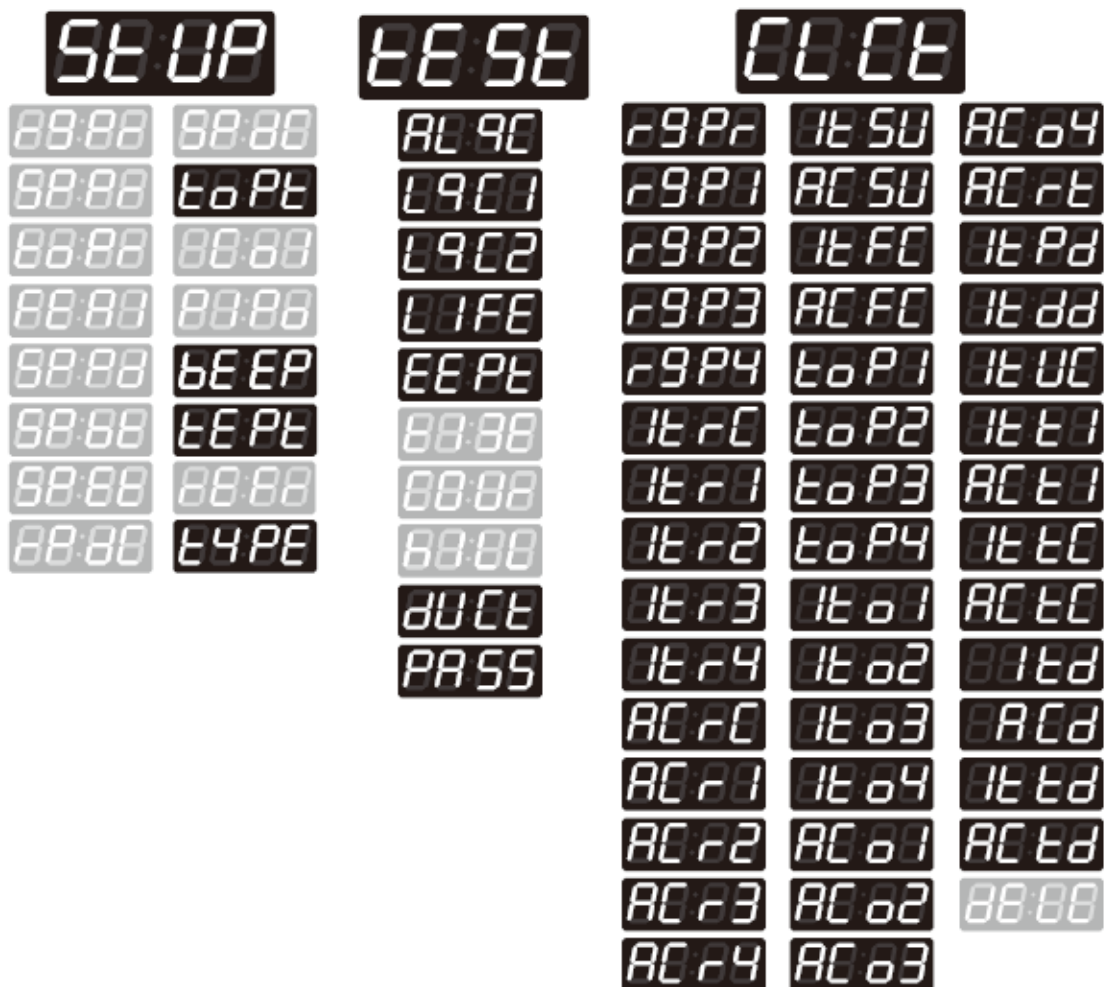

Примечание

- Не используйте **AL 90**, **L9C2**, **LIFE**. (Они используются только в случае проверки сушильной машины)

РЕЖИМ ПРОГРАММИРОВАНИЯ – РЕЖИМ НАСТРОЙКИ

Режим настройки:  (Дисплей)

Здесь можно изменить цену сушки, время и параметры цикла и т. д.

■Переход в режим программирования:

- Сушилка с монетоприемником – включите/выключите рычажный переключатель.
- Тип карты сушилки – вставьте сервисную карту.
- Все типы сушилок -

4) Одновременно нажмите 1-ю и 3-ю кнопки.



5) Нажимайте 2-ю и 3-ю кнопки для изменения цифр. Затем нажмите 4-ю кнопку, чтобы перейти к следующей цифре.



6) Нажмите кнопку «Пуск», чтобы завершить ввод пароля.









* Пароль по умолчанию: 3000

<Панель управления>

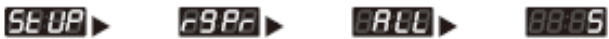

1. Установка обычной цены

Эта функция позволяет установить обычные цены для всех циклов или для каждого цикла.

Установка обычной цены		Дисплей
Выберете режим SVC		
Нажмите 1-ю кнопку		
Нажмите 2-ю кнопку		
Нажмите кнопку «Пуск»		
Нажмите 2-ю и 3-ю кнопку	На дисплее отобразится следующее	
Нажмите кнопку «Пуск»		
Выберете требуемую цену Назначение кнопок: Кнопка «Пуск»=выбор; 1-я кнопка= переход на шаг назад 2-я кнопка=переход вверх или увеличение значения; 3-я кнопка=переход вниз или уменьшение значения.	Нажмите кнопку Start (Пуск), чтобы выбрать: → 1-я кнопка для возврата на предыдущий шаг: ←  2-я кнопка для перемещения вверх: ↑ 3-я кнопка для перемещения вниз: ↓ 	
Нажмите кнопку «Пуск», чтобы установить цену	Отобразится следующий параметр цикла.	

Примечание

- Диапазон: 0~199
- Шаг увеличения: 1
- ALL «ВСЕ» позволяет выбрать цены по умолчанию сразу для всех программ сушки.
- Выбор отдельных цен для COS1~4.
- COS1: высокая температура
- COS2: умеренная температура

• COS3: низкая температура

• COS4: без нагрева

*Выше указана цена индивидуальной

программы сушки **ALL**.

Используйте, чтобы установить тип

валюты, которую вы используете **Loc 1**

2. **SPPC** Установка специальной цены

Эта функция позволяет установить специальные цены для всех циклов и для каждого цикла.

Установка специальной цены		Дисплей
Выберете режим SVC		AL 9C
Нажмите 1-ю кнопку		EE SE
Нажмите 2-ю кнопку		SE UP
Нажмите кнопку «Пуск»		SPPC
Нажмите 2-ю и 3-ю кнопку	На дисплее отобразится следующее	SPPC
Нажмите кнопку «Пуск»		ALL
Выберете требуемую цену Назначение кнопок: Кнопка «Пуск»=выбор; 1-я кнопка= переход на шаг назад 2-я кнопка=переход вверх или увеличение значения; 3-я кнопка=переход вниз или уменьшение значения.		
Нажмите кнопку «Пуск», чтобы установить цену	Отобразится следующий параметр цикла.	COS1

Примечание

- Диапазон: 0~199
- Шаг увеличения: 1
- ALL «ВСЕ» позволяет выбрать цены по умолчанию сразу для всех программ сушки.
- Выбор отдельных цен для COS1~4.
- COS1: высокая температура
- COS2: умеренная температура
- COS3: низкая температура

- COS4: без нагрева

*Цены на отдельные циклы заменяют

собой цену, установленную в пункте **ALL**.

- В режиме **SEU** выберете страну. (См. описание настройки типа валюты)

3. **CoPr** Установка цены пополнения

Эта функция позволяет установить цену пополнения.

Установка цены пополнения		Дисплей
Выберете режим SVC		AL 90
Нажмите 1-ю кнопку		EE SE
Нажмите 2-ю кнопку		SE UP
Нажмите кнопку «Пуск»		79 Pr
Нажмите 2-ю и 3-ю кнопку	На дисплее отобразится следующее	CoPr
Нажмите кнопку «Пуск»		CO S1
Выберете требуемую цену Назначение кнопок: Кнопка «Пуск»=выбор; 1-я кнопка= переход на шаг назад 2-я кнопка=переход вверх или увеличение значения; 3-я кнопка=переход вниз или уменьшение значения.	<p>The diagram shows a sequence of menu screens connected by right-pointing arrows: SE UP → CoPr → CO S1 → CO S2 → CO S3 → CO S4.</p>	
Нажмите кнопку «Пуск», чтобы установить цену	Отобразится следующая настройка меню.	CO S2

Примечание

- Диапазон: 1~199
- Шаг увеличения: 1
- ALL «BCE» позволяет выбрать цены по умолчанию сразу для всех программ сушки.
- Выбор отдельных цен для COS1~4.
- COS1: высокая температура
- COS2: умеренная температура
- COS3: низкая температура
- COS4: без нагрева

4. **FEA1** Свойства машины (1-й набор)

Эта функция позволяет установить несколько параметров каждой машины в пункте FEA1.

Свойства машины (1-й набор)		Дисплей
Выберете режим SVC		AL 9C
Нажмите 1-ю кнопку		EE SE
Нажмите 2-ю кнопку		SE UP
Нажмите кнопку «Пуск»		79 P2
Нажмите 2-ю и 3-ю кнопку	На дисплее отобразится следующее	FEA1
Выберите требуемую настройку Назначение кнопок: Кнопка «Пуск»=выбор; 1-я кнопка= переход на шаг назад 2-я кнопка=перемещение вверх 3-я кнопка=перемещение вниз	<pre> SE UP ► FEA1 ► SP DE SE DE EE FF PAUS </pre>	

Примечание

SP DE : Включение/Выключение для специальной цены













SE DE : Включение/Выключение сушки по датчику

EE FF : Включение/Выключение пополнения

PAUS : Включение/Выключение функции приостановки

4-1. Установка для специальных цен

Для установки специальных цен можно использовать

Установка для специальных цен		Дисплей
Выберете режим SVC		
Нажмите 1-ю кнопку		
Нажмите 2-ю кнопку		
Нажмите кнопку «Пуск»		
Нажмите 2-ю и 3-ю кнопку	На дисплее отобразится следующее	
Нажмите кнопку «Пуск»		
Нажмите кнопку «Пуск»		
Выберете требуемую функцию Назначение кнопок: Кнопка «Пуск»=выбор; 1-я кнопка= переход на шаг назад; 2-я кнопка=перемещение вверх 3-я кнопка=перемещение вниз	 ►  ►  ►  	
Нажмите кнопку «Пуск», чтобы установить цену	Отобразится следующая настройка меню.	

4-2. **SE DE** Установка сушки по датчику

Для включения или выключения сушки по датчику можно использовать функцию установки сушки по датчику.

Установка сушки по датчику		Дисплей
Выберете режим SVC		AL 9C
Нажмите 1-ю кнопку		EE SE
Нажмите 2-ю кнопку		SE UP
Нажмите кнопку «Пуск»		29 P2
Нажмите 2-ю и 3-ю кнопку	На дисплее отобразится следующее	FE A1
Нажмите кнопку «Пуск»		SP DE
Нажмите 2-ю и 3-ю кнопку	На дисплее отобразится следующее	SE DE
Нажмите кнопку «Пуск»		21 56
Выберете требуемую функцию Назначение кнопок: Кнопка «Пуск»=выбор; 1-я кнопка= переход на шаг назад; 2-я кнопка=перемещение вверх 3-я кнопка=перемещение вниз	SE UP ▶ FE A1 ▶ SP DE ▶ 21 56 En Ab	
Нажмите кнопку «Пуск», чтобы установить цену	Отобразится следующая настройка меню.	EE FF

4-3. **E6FF** Установка пополнения

Для включения и выключения функции увеличения времени сушки можно использовать функцию установки пополнения.

Установка пополнения		Дисплей
Выберете режим SVC		AL 90
Нажмите 1-ю кнопку		EE SE
Нажмите 2-ю кнопку		SE UP
Нажмите кнопку «Пуск»		79 PD
Нажмите 2-ю и 3-ю кнопку	На дисплее отобразится следующее	FE A1
Нажмите кнопку «Пуск»		SP DE
Нажмите 2-ю и 3-ю кнопку	На дисплее отобразится следующее	E6 FF
Нажмите кнопку «Пуск»		E6 FF
Выберете требуемую функцию Назначение кнопок: Кнопка «Пуск»=выбор; 1-я кнопка= переход на шаг назад; 2-я кнопка=перемещение вверх 3-я кнопка=перемещение вниз	SE UP ▶ FE A1 ▶ E6 FF ▶ Er Ab d156	
Нажмите кнопку «Пуск», чтобы установить цену	Отобразится следующая настройка меню.	PAUS



















4-4. **PAUS** Установка функции приостановки

Установку функции приостановки можно использовать включения/выключения возможности приостановить цикл нажатием кнопки Start/Pause (Пуск/пауза).

Установка функции приостановки		Дисплей
Выберете режим SVC		AL 9C
Нажмите 1-ю кнопку		EE SE
Нажмите 2-ю кнопку		SE UP
Нажмите кнопку «Пуск»		29 P2
Нажмите 2-ю и 3-ю кнопку	На дисплее отобразится следующее	EE A1
Нажмите кнопку «Пуск»		SP DE
Нажмите 2-ю и 3-ю кнопку	На дисплее отобразится следующее	PA US
Нажмите кнопку «Пуск»		En AB
Выберете требуемую функцию Назначение кнопок: Кнопка «Пуск»=выбор; 1-я кнопка= переход на шаг назад; 2-я кнопка=перемещение вверх 3-я кнопка=перемещение вниз	SE UP ▶ EE A1 ▶ PA US ▶ DISB En AB	
Нажмите кнопку «Пуск», чтобы установить цену	Отобразится следующая настройка меню.	SP DE

5. Установка для специальных цен

Установку для специальных цен можно использовать для выбора дней, в которые будут применяться специальные цены.







Установка для специальных цен		Дисплей
Выберете режим SVC		
Нажмите 1-ю кнопку		
Нажмите 2-ю кнопку		
Нажмите кнопку «Пуск»		
Нажмите 2-ю и 3-ю кнопку	На дисплее отобразится следующее	
Нажмите кнопку «Пуск»		
Нажмите кнопку «Пуск»		
Выберете требуемую функцию Назначение кнопок: Кнопка «Пуск»=выбор; 1-я кнопка= переход на шаг назад; 2-я кнопка=перемещение вверх 3-я кнопка=перемещение вниз	 ►  ►  ►       	
Нажмите кнопку «Пуск», чтобы установить цену	Отобразится следующая настройка меню.	

Примечание

- Перед тем как использовать эту функцию, настройте функцию времени.

6. Установка времени начала действия специальной цены

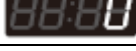
Для установки времени начала действия специальных цен можно использовать установку времени начала специальной цены.







Установка времени начала действия специальной цены		Дисплей
Выберете режим SVC		
Нажмите 1-ю кнопку		
Нажмите 2-ю кнопку		
Нажмите кнопку «Пуск»		
Нажмите 2-ю и 3-ю кнопку	На дисплее отобразится следующее	
Нажмите кнопку «Пуск»		
Выберете требуемую функцию Назначение кнопок: Кнопка «Пуск»=выбор; 1-я кнопка= переход на шаг назад; 2-я кнопка=переход вверх или увеличение значения; 3-я кнопка=переход вниз или уменьшение значения.		
Нажмите кнопку «Пуск», чтобы установить цену	Отобразится следующая настройка меню.	

Примечание

- Перед тем как использовать эту функцию, настройте функцию времени.
- Диапазон: 0~23 часа.
- Шаг увеличения: 1 час

7. Установка времени окончания действия специальной цены

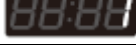
Для установки времени завершения действия специальных цен можно использовать установку времени завершения специальной цены.















Установка времени окончания действия специальной цены		Дисплей
Выберете режим SVC		
Нажмите 1-ю кнопку		
Нажмите 2-ю кнопку		
Нажмите кнопку «Пуск»		
Нажмите 2-ю и 3-ю кнопку	На дисплее отобразится следующее	
Нажмите кнопку «Пуск»		
Выберете требуемую функцию Назначение кнопок: Кнопка «Пуск»=выбор; 1-я кнопка= переход на шаг назад; 2-я кнопка=переход вверх или увеличение значения; 3-я кнопка=переход вниз или уменьшение значения.		
Нажмите кнопку «Пуск», чтобы установить цену	Отобразится следующая настройка меню.	

Примечание

- Перед тем как использовать эту функцию, настройте функцию времени.
- Диапазон: 0~24 часа
- Шаг увеличения: 1 час

8. Установка времени сушки

Для установки длительности сушки можно использовать установку времени сушки.









Установка времени сушки		Дисплей
Выберете режим SVC		
Нажмите 1-ю кнопку		
Нажмите 2-ю кнопку		
Нажмите кнопку «Пуск»		
Нажмите 2-ю и 3-ю кнопку	На дисплее отобразится следующее	
Нажмите кнопку «Пуск»		
Выберете требуемую функцию Назначение кнопок: Кнопка «Пуск»=выбор; 1-я кнопка= переход на шаг назад; 2-я кнопка=переход вверх или увеличение значения; 3-я кнопка=переход вниз или уменьшение значения.	 ►  ►  ►    	
Нажмите кнопку «Пуск», чтобы установить цену	Отобразится следующая настройка меню.	

Примечание

- Диапазон: 5~99 минут
- Шаг увеличения: 1 минута
- COS1: высокая температура
- COS2: умеренная температура
- COS3: низкая температура
- COS4: без нагрева

9. Установка времени сушки в день специальных цен

Для установки длительности сушки можно использовать установку времени сушки в специальный день.









Установка времени сушки в день специальных цен		Дисплей
Выберете режим SVC		
Нажмите 1-ю кнопку		
Нажмите 2-ю кнопку		
Нажмите кнопку «Пуск»		
Нажмите 2-ю и 3-ю кнопку	На дисплее отобразится следующее	
Нажмите кнопку «Пуск»		
Выберете требуемую функцию Назначение кнопок: Кнопка «Пуск»=выбор; 1-я кнопка= переход на шаг назад; 2-я кнопка=переход вверх или увеличение значения; 3-я кнопка=переход вниз или уменьшение значения.		
Нажмите кнопку «Пуск», чтобы установить цену	Отобразится следующая настройка меню.	

Примечание

- Диапазон: 5~99 минут
- Шаг увеличения: 1 минута
- COS1: высокая температура
- COS2: умеренная температура
- COS3: низкая температура
- COS4: без нагрева

10. Установка времени пополнения

Для установки времени каждого цикла можно использовать установку времени пополнения.









Установка времени пополнения		Дисплей
Выберете режим SVC		
Нажмите 1-ю кнопку		
Нажмите 2-ю кнопку		
Нажмите кнопку «Пуск»		
Нажмите 2-ю и 3-ю кнопку	На дисплее отобразится следующее	
Нажмите кнопку «Пуск»		
Выберете требуемую функцию Назначение кнопок: Кнопка «Пуск»=выбор; 1-я кнопка= переход на шаг назад; 2-я кнопка=переход вверх или увеличение значения; 3-я кнопка=переход вниз или уменьшение значения.		
Нажмите кнопку «Пуск», чтобы установить цену	Отобразится следующая настройка меню.	

Примечание

- Диапазон: 1~99 мин
- Шаг увеличения: 1 мин
- COS1: высокая температура
- COS2: умеренная температура
- COS3: низкая температура
- COS4: без нагрева

11. Установка номинала монеты 1

Для установки каждого принятого сигнала монеты можно использовать установку номинала монеты 1.











Установка номинала монеты 1		Дисплей
Выберете режим SVC		
Нажмите 1-ю кнопку		
Нажмите 2-ю кнопку		
Нажмите кнопку «Пуск»		
Нажмите 2-ю и 3-ю кнопку	На дисплее отобразится следующее	
Нажмите кнопку «Пуск»		
Выберете требуемую функцию Назначение кнопок: Кнопка «Пуск»=выбор; 1-я кнопка= переход на шаг назад; 2-я кнопка=переход вверх или увеличение значения; 3-я кнопка=переход вниз или уменьшение значения.		
Нажмите кнопку «Пуск», чтобы установить цену	Отобразится следующая настройка меню.	

Примечание

- Диапазон: 1~199
- Шаг увеличения: 1

12. Установка шага изменения цены в центах

Для установки дополнительного увеличения суммы в центах при использовании карты можно использовать установку шага изменения цены в центах.

Установка шага изменения цены в центах		Дисплей
Выберете режим SVC		
Нажмите 1-ю кнопку		
Нажмите 2-ю кнопку		
Нажмите кнопку «Пуск»		
Нажмите 2-ю и 3-ю кнопку	На дисплее отобразится следующее	
Нажмите кнопку «Пуск»		
Выберете требуемую функцию Назначение кнопок: Кнопка «Пуск»=выбор; 1-я кнопка= переход на шаг назад; 2-я кнопка=переход вверх или увеличение значения; 3-я кнопка=переход вниз или уменьшение значения.	 ►  ► 	
Нажмите кнопку «Пуск», чтобы установить цену	Отобразится следующая настройка меню.	













Примечание

- Диапазон 0~4









-  Установка шага изменения цены в центах доступна только при наборе на тип карты. Это не влияет на установку цен при использовании монетоприемника.

13. Установка уровня громкости сигнала

Для установки уровня громкости звуковых сигналов управления и конца цикла можно использовать установку уровня громкости звукового сигнала.

Установка уровня громкости сигнала		Дисплей
Выберете режим SVC		
Нажмите 1-ю кнопку		
Нажмите 2-ю кнопку		
Нажмите кнопку «Пуск»		
Нажмите 2-ю и 3-ю кнопку	На дисплее отобразится следующее	
Нажмите кнопку «Пуск»		
Выберете требуемую функцию Назначение кнопок: Кнопка «Пуск»=выбор; 1-я кнопка= переход на шаг назад; 2-я кнопка=переход вверх или увеличение значения; 3-я кнопка=переход вниз или уменьшение значения.	 ►  ►   	
Нажмите кнопку Start«Пуск», чтобы установить цену	Отобразится следующая настройка меню.	

14. Установка температуры термисторного контроля









Установка температуры термисторного контроля		Дисплей
Выберете режим SVC		
Нажмите 1-ю кнопку		
Нажмите 2-ю кнопку		
Нажмите кнопку «Пуск»		
Нажмите 2-ю и 3-ю кнопку	На дисплее отобразится следующее	
Нажмите кнопку «Пуск»		
Выберете требуемую температуру Назначение кнопок: Кнопка «Пуск»=выбор; 1-я кнопка= переход на шаг назад; 2-я кнопка=переход вверх или увеличение значения; 3-я кнопка=переход вниз или уменьшение значения.		
Нажмите кнопку «Пуск», чтобы установить температуру	Отобразится следующая настройка меню.	

Примечание

- Диапазон: 60~68 мин
- Шаг увеличения: 1
- COS1: высокая температура
- COS2: умеренная температура
- COS3: низкая температура (COS3 недоступен в tEPt)
- COS4: без нагрева (COS4 недоступен в tEPt)

15. Установки времени возврата в режим ожидания

Для установки времени приостановки ввода платежа, по истечении которого машина переходит в режим ожидания, можно использовать «Установку времени возврата в режим ожидания».

Установки времени возврата в режим ожидания		Дисплей
Выберете режим SVC		
Нажмите 1-ю кнопку		
Нажмите 2-ю кнопку		
Нажмите кнопку «Пуск»		
Нажмите 2-ю и 3-ю кнопку	На дисплее отобразится следующее	
Нажмите кнопку «Пуск»		
Выберете требуемую настройку Назначение кнопок: Кнопка «Пуск»=выбор; 1-я кнопка= переход на шаг назад; 2-я кнопка=переход вверх или увеличение значения; 3-я кнопка=переход вниз или уменьшение значения.		
Нажмите кнопку «Пуск», чтобы установить время	Отобразится следующая настройка меню.	

Примечание

- 0: Постоянное ожидание ввода платежа.
- 1~180: Ожидание ввода платежа в течение выбранного времени, по истечении которого происходит возврат в режим ожидания.
-  : «Настройка времени возврата в режиме ожидания» доступна только в сушилках с оплатой монетами.

16. **E4PE** Тип

Тип может быть использован для установки различных параметров типа машины.

Тип		Дисплей
Выберете режим SVC		AL 90
Нажмите 1-ю кнопку		EE SE
Нажмите 2-ю кнопку		SE UP
Нажмите кнопку «Пуск»		79 P2
Нажмите 2-ю и 3-ю кнопку	На дисплее отобразится следующее	E4PE
Выберете требуемую настройку Назначение кнопок: Кнопка «Пуск»=выбор; 1-я кнопка= переход на шаг назад; 2-я кнопка=переход вверх или увеличение значения; 3-я кнопка=переход вниз или уменьшение значения.		

Примечание

P2E2 : Тип продукта

L2E1 : Тип валюты











UE70 : Тип продажи

Ed70 : Тип считывателя карт



Ea70 : Тип монетоприемника

16-1. Настройка типа продукта

Для установки типа оплаты работы машины (платная или бесплатная работа) можно использовать установку типа продукта.









Настройка типа продукта		Дисплей
Выберете режим SVC		
Нажмите 1-ю кнопку		
Нажмите 2-ю кнопку		
Нажмите кнопку «Пуск»		
Нажмите 2-ю и 3-ю кнопку	На дисплее отобразится следующее	
Нажмите кнопку «Пуск»		
Выберете требуемую настройку Назначение кнопок: Кнопка «Пуск»=выбор; 1-я кнопка= переход на шаг назад; 2-я кнопка=переход вверх или увеличение значения; 3-я кнопка=переход вниз или уменьшение значения.	 ►  ►  ►  	
Нажмите кнопку «Пуск», чтобы установить время	Отобразится следующая настройка меню.	

Примечание

-  : монета/карта
-  : свободный режим

16-2. Установка типа валюты

Для установки страны и валюты можно использовать установку типа валюты.













Установка типа валюты		Дисплей
Выберете режим SVC		
Нажмите 1-ю кнопку		
Нажмите 2-ю кнопку		
Нажмите кнопку «Пуск»		
Нажмите 2-ю и 3-ю кнопку	На дисплее отобразится следующее	
Нажмите кнопку «Пуск»		
Нажмите 2-ю и 3-ю кнопку	На дисплее отобразится следующее	
Выберете требуемую настройку Назначение кнопок: Кнопка «Пуск»=выбор; 1-я кнопка= переход на шаг назад; 2-я кнопка=переход вверх или увеличение значения; 3-я кнопка=переход вниз или уменьшение значения.		
Нажмите кнопку «Пуск», чтобы установить время	Отобразится следующая настройка меню.	

Примечание

Страна (Loc1)	Диапазон	Шаг увеличения
Англия (0)	0~10.00	0.10
Австралия (1)	0~10.00	1.00
Соединенные Штаты Америки (2)	0~9.95	0.05
Китай (3)	0~199	1
Корея (4)	0~9500	100
Япония (5)	0~9500	100
Канада (6)	0~9.95	0.05
Филиппины (7)	0~995	5

16-3. Настройка типа продажи

«Настройка типа продажи» позволяет установить способ оплаты (монеты/карта/ оплата с помощью мобильного телефона).









Установка типа продажи		Дисплей
Выберите режим SVC		
Нажмите 1-ю кнопку		
Нажмите 2-ю кнопку		
Нажмите кнопку "Пуск"		
Нажмите 2-ю или 3-ю кнопку	до тех пор, пока на дисплее не появится следующее содержимое	
Нажмите кнопку "Пуск"		
Нажмите 2-ю или 3-ю кнопку	до тех пор, пока на дисплее не появится следующее содержимое	
Выберите нужную настройку: Назначение кнопки: Кнопка "Пуск" = выбор 1-я кнопка = переход на шаг назад 2-я кнопка = перемещение вверх или увеличение значения 3-я кнопка = перемещение вниз или уменьшение значение	 ▶  ▶  ▶   	
Нажмите "Пуск", чтобы установить тип	Дисплей вернется в режим ожидания	

Примечание

-  Только мобильный платеж

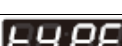
16-4. Установка типа считывателя карт

Для установки компании считывателя карт можно использовать «Установку типа считывателя карт».











Установка типа считывателя карт		Дисплей
Выберите режим SVC		
Нажмите 1-ю кнопку		
Нажмите 2-ю кнопку		
Нажмите кнопку "Пуск"		
Нажмите 2-ю или 3-ю кнопку	до тех пор, пока на дисплее не появится следующее содержимое	
Нажмите кнопку "Пуск"		
Нажмите 2-ю или 3-ю кнопку	до тех пор, пока на дисплее не появится следующее содержимое	
Выберите нужную настройку: Назначение кнопки: Кнопка "Пуск" = выбор 1-я кнопка = переход на шаг назад 2-я кнопка = перемещение вверх или увеличение значения 3-я кнопка = перемещение вниз или уменьшение значения		
Нажмите "Пуск", чтобы установить тип	Дисплей вернется в режим ожидания	

Примечание

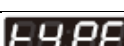
- 0: Greenwald
- 1: ESD

16-5. Установка типа монетоприемника

Для установки импульсного сигнала при внесении монет можно использовать «Установку типа монетоприемника».

Установка типа монетоприемника		Дисплей
Выберите режим SVC		
Нажмите 1-ю кнопку		
Нажмите 2-ю кнопку		
Нажмите кнопку "Пуск"		
Нажмите 2-ю или 3-ю кнопку	На дисплее отобразится следующее	
Нажмите кнопку "Пуск"		
Нажмите 2-ю или 3-ю кнопку	На дисплее отобразится следующее	
Выберите нужную настройку: Назначение кнопки: Кнопка "Пуск" = выбор 1-я кнопка = переход на шаг назад 2-я кнопка = перемещение вверх или увеличение значения 3-я кнопка = перемещение вниз или уменьшение значения	 ▶  ▶  ▶ 	
Нажмите "Пуск", чтобы установить тип	Дисплей вернется в режим ожидания	

Примечание

- Интервал приема монет:

0: 50 мсек: ESD, Greenwald, Munzprufer

1: 100 мсек: Корея

РЕЖИМ ПРОГРАММИРОВАНИЯ – ТЕСТОВЫЙ РЕЖИМ

Диагностические тесты:  (Дисплей)

Данная программа была добавлена для тестирования сушилки и обнаружения ошибок.

Переход в режим программирования:

- Сушилка с монетоприемником – включите/выключите рычажный переключатель.
- Тип карты сушилки – вставьте сервисную карту.
- Все типы сушилок -

7) Одновременно нажмите 1-ю и 3-ю кнопки.



8) Нажимайте 2-ю и 3-ю кнопки для изменения цифр. Затем нажмите 4-ю кнопку, чтобы перейти к следующей цифре. 















9) Нажмите кнопку «Пуск», чтобы завершить ввод пароля. 

* Пароль по умолчанию: 3000













1. Функции тестирования

Функции тестирования можно использовать для проверки и изменения разных настроек машины.

Режим тестирования		Дисплей
Выберите режим SVC		
Выберите требуемую функцию	 ► 	
Назначение кнопок: Кнопка «Пуск» = выбор; 1 -я кнопка = переход на шаг назад 2-я кнопка = перемещение вверх или увеличение значения 3-я кнопка = перемещение вниз или уменьшение значения	          	

Примечание

-  : Только заводское использование (не использовать)
-  : Диагностический тест 1
-  : Только заводское использование (не использовать)
-  : Только заводское использование (не использовать)
-  : Восстановление заводских настроек
-  : Установка времени
-  : Бесплатный цикл
-  : Завершить цикл
-  : Проверка канала
-  : Установка пароля

2. Диагностический тест.

Диагностический тест можно использовать для проверки работоспособности разных деталей машины. Нажмите кнопку Start (Пуск), чтобы перемещаться между контрольными точками.





Количество нажатий кнопки Start (Пуск)	Контрольная точка	Дисплей
0	Выберите режим SVC	
-	Нажмите 2-ю кнопку или 3-ю кнопку	
1	Проверка версии и кода машины	Версия и код машины Попеременное отображение  , P3: XX и LU:XX и Ld:XX и LF:XX
2	Проверка PDA	
3	Работа двигателя	Измеренное значение влажности (70~239)
4	Электрическая сушилка: работа нагревателя (Двигатель + Нагреватель 1 (2700W)) Газовая сушилка: работа двигателя. Двигатель + клапан	Текущая температура (5~70) (На дисплее отображается температура в барабане в градусах Цельсия)
5	Электрическая сушилка: работа нагревателя (Двигатель + Нагреватель 1+ Нагреватель 2 (5400W)) Газовая сушилка: Работа газового клапана. Двигатель + клапан.	Текущая температура (5~70) (На дисплее отображается температура в барабане в градусах Цельсия)
6	Проверка светодиодных индикаторов и кнопок. Нажмите все кнопки программ.	Версия и код машины Попеременное отображение  , P3: XX и LU:XX и Ld:XX и LF:XX
7	Тест завершен	
8	Выключатель дверцы (двигатель и нагреватель выключаются, и семь раз звучит звуковой сигнал)	dE (Дверца открыта. Плотно закройте дверцу).
9	Тест вернется к шагу 3 (двигатель включен, нагреватель выключен)	Измеренное значение влажности (70-239)

Примечание

- Перед выполнением диагностического теста убедитесь, что барабан пуст. Не используйте .

3. Восстановление заводских настроек

«Восстановление заводских настроек» используется для восстановления настроек машины по умолчанию.













Восстановление заводских настроек		Дисплей
Выберите режим SVC		
Нажмите 2-ю кнопку или 3-ю кнопку	до тех пор, пока на дисплее не появится следующее содержимое	
Нажмите кнопку «Пуск»		
Нажмите 2-ю кнопку	до тех пор, пока на дисплее не появится следующее содержимое	
Нажмите кнопку «Пуск»		

Примечание

- Значения по умолчанию для сушильной машины со считывателем карт или монетоприемником.
- Время сушки: 40 минут
- Время пополнения: 5 минут
- Время сушки в машине OPL можно изменить в диапазоне от 1 до 100 минут, нажимая кнопку цикла.
- Настройка цены зависит от страны.
- После восстановления заводских настроек, в режиме «» (Регион) выберите страну (См. описание настройки типа валюты).

4. Установка времени

Для установки текущего года, месяца, дня, часов и минут можно использовать функцию установки времени.

Установка времени		Дисплей
Выберите режим SVC		
Нажмите 2-ю кнопку или 3-ю кнопку	до тех пор, пока на дисплее не появится следующее содержимое	
Нажмите кнопку «Пуск»	На дисплее отобразится значение 2000 (год) — 0101 (месяц/дата) → Sat(день) → 0000 (время(24часы))	
Нажмите кнопку «Пуск»		
Нажмите 2-ю кнопку или 3-ю кнопку	Так, чтобы на дисплее отобразился требуемый год (т. е. 2020)	
Нажмите кнопку «Пуск»		
Нажмите 2-ю кнопку или 3-ю кнопку	Так, чтобы два числа слева соответствовали требуемому месяцу. (т.е. июнь = 0601)	
Нажмите кнопку «Пуск»		
Нажмите 2-ю кнопку или 3-ю кнопку	Так, чтобы два числа справа соответствовали требуемому дню. (т.е. 11 июня = 0611)	
Нажмите кнопку «Пуск»		
Нажмите 2-ю кнопку или 3-ю кнопку	Так, чтобы на дисплее отобразились требуемые часы. (т.е. 2:00 PM = 1400)	
Нажмите кнопку «Пуск»		
Нажмите 2-ю кнопку или 3-ю кнопку	Так, чтобы на дисплее отобразились требуемые минуты (т.е. 2:15 PM = 1415)	
Нажмите кнопку «Пуск»	На дисплее отобразится значение 2020 → 0611 (месяц/дата) → tHU (день) → 1415 (время(24часы))	
Нажмите 1-ю кнопку	Так, чтобы дисплей вернулся в режим ожидания	

Примечание

- Время отображается в формате без разделительного двоеточия.
- Чтобы использовать функцию дня специальной цены, необходимо установить время.
- При отключении питания машины устанавливается значение времени по умолчанию.





5. Бесплатный цикл

Бесплатный цикл можно предоставить пользователям машин с оплатой услуг.

Бесплатный цикл		Дисплей
Выберите режим SVC		
Нажмите 2-ю кнопку или 3-ю кнопку	до тех пор, пока на дисплее не появится следующее содержимое	
Нажмите кнопку «Пуск»		
Нажмите 2-ю кнопку	до тех пор, пока на дисплее не появится следующее содержимое	
Нажмите кнопку «Пуск»	Машина готова к использованию. Пользователь может выбрать требуемую программу и нажать кнопку Start (Пуск).	

6. Завершить цикл







Функция завершения цикла используется для завершения текущего выполняемого цикла.

Завершить цикл		Дисплей
Выберите режим SVC		
Нажмите 2-ю или 3-ю кнопку	до тех пор, пока на дисплее не появится следующее содержимое	
Нажмите кнопку «Пуск»		
Нажмите 2-ю кнопку	до тех пор, пока на дисплее не появится следующее содержимое	
Нажмите кнопку «Пуск»	Машина завершит цикл и перейдет в режим ожидания. ПРИМЕЧАНИЕ <ul style="list-style-type: none"> Действует только для работающей машины. На машине со считывателем карт цикл можно завершить картой завершения цикла. 	

Примечание









- Тип OPL: сушильная машина завершает цикл при открытии дверцы.

7. Проверка канала

Проверка канала		Дисплей
Выберите режим SVC		
Нажмите 2-ю или 3-ю кнопку	до тех пор, пока на дисплее не появится следующее содержимое	
Нажмите кнопку «Пуск»	Отображается количество засорений канала.	
Нажмите кнопку «Пуск»	Начнется проверка установки. Дождитесь завершения проверки. Если остановить тестирование в ходе процесса, проверка может завершиться неудачно.	
	При нормальном завершении проверки отобразится сообщение End (Конец). Во время проверки отклонений на дисплее будет мигать сообщение (канал). Выключите питание и переустановите канал.	 Или 

8. Установка пароля

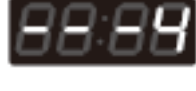
Для изменения пароля, необходимого для перехода в режим обслуживания, можно использовать функцию установки пароля.

Установка пароля		Дисплей
Выберите режим SVC		
Нажмите 2-ю или 3-ю кнопку	до тех пор, пока на дисплее не появится следующее содержимое	
Нажмите кнопку «Пуск»		
Назначение кнопок: Кнопка «Пуск» = выбор; 1-я кнопка = переход на шаг назад 2-я кнопка = увеличение значения 3-я кнопка = уменьшение значения 4-я кнопка = переход к следующему значению	Введите текущий пароль. Пароль по умолчанию: 3000 1) Нажмите 2-ю и 3-ю кнопки для изменения значения. 2) Нажмите 4-ю кнопку, чтобы перейти к следующей цифре.	
Нажмите кнопку «Пуск»		
Назначение кнопок: Кнопка «Пуск» = выбор; 1-я кнопка = переход на шаг назад 2-я кнопка = увеличение значения 3-я кнопка = уменьшение значения 4-я кнопка = переход к следующему значению	Введите новый пароль (т.е. 1234) 1) Нажмите 2-ю и 3-ю кнопки для изменения значения. 2) Нажмите 4-ю кнопку, чтобы перейти к следующей цифре.	   
Нажмите кнопку «Пуск»	Новый пароль установлен	

РЕЖИМ ПРОГРАММИРОВАНИЯ — РЕЖИМ СБОРА ДАННЫХ

Сбор информационных данных:  (Дисплей)

Сушильная машина собирает данные об эксплуатации, чтобы владелец мог проверить такую информацию, как число разных использованных циклов, число использования карт или монет и т. д.

Переход в режим программирования:

- Сушилка с монетоприемником – включите/выключите рычажный переключатель.
- Тип карты сушилки – вставьте сервисную карту.

• Все типы сушилок -

- 10) Одновременно нажмите 1-ю и 3-ю кнопки.



- 11) Нажимайте 2-ю и 3-ю кнопки для изменения цифр. Затем нажмите 4-ю кнопку, чтобы перейти к следующей цифре.



- 12) Нажмите кнопку «Пуск», чтобы завершить





ввод пароля. 

* Пароль по умолчанию: 3000

<Панель управления>



РЕЖИМ СБОРА ДАННЫХ

Режим сбора данных		Дисплей
Выберите режим SVC		
Нажмите 1-ю кнопку		
Нажмите 2-ю или 3-ю кнопку		
Нажмите кнопку «Пуск»		
Назначение кнопок: Кнопка «Пуск» = выбор; 1-я кнопка = переход на шаг назад 2-я кнопка = перемещение вверх 3-я кнопка = перемещение вниз	относятся к последующей См. список данных в режиме сбора данных	

СПИСОК ДАННЫХ В РЕЖИМЕ СБОРА ДАННЫХ

№	Аббревиатура	Значение	Описание
1	rgPr	Настройка обычной цены	
2	rgP1	Обычная COS1 Цена	
3	rgP2	Обычная COS2 Цена	
4	rgP3	Обычная COS3 Цена	
5	rgP4	Обычная COS4 Цена	
6	ltrC	Интервал общего процесса сушки	(0 ~ 65535)
7	ltr1	Количество обычных циклов за интервал времени COS1	(0 ~ 65535)
8	ltr2	Количество обычных циклов за интервал времени COS2	(0 ~ 65535)
9	ltr3	Количество обычных циклов за интервал времени COS3	(0 ~ 65535)
10	ltr4	Количество обычных циклов за интервал времени COS4	(0 ~ 65535)
11	ACrC	Совокупные общие процедуры сушки	(0 ~ 65535)
12	ACr1	Общее количество обычных циклов COS1	(0 ~ 65535)
13	ACr2	Общее количество обычных циклов обычных COS2	(0 ~ 65535)
14	ACr3	Общее количество обычных циклов обычных COS3	(0 ~ 65535)
15	ACr4	Общее количество обычных циклов обычных COS4	(0 ~ 65535)
16	ItSU	Количество использованных «бесплатных циклов» за интервал времени	
17	ACSU	Общее количество использованных «бесплатных циклов»	(0 ~ 65535)
18	ItFC	Количество циклов за жетоны за интервал времени	(0 ~ 65535)
19	ACFC	Общее количество циклов за жетоны	
20	toP1	Цена пополнения COS1	
21	toP2	Цена пополнения COS2	
22	toP3	Цена пополнения COS3	
23	toP4	Цена пополнения COS4	
24	lto1	За интервал времени COS 1 Количество циклов с пополнением	(0 ~ 65535)
25	lto2	За интервал времени COS2 Количество циклов с пополнением	(0 ~ 65535)
26	lto3	За интервал времени COS3 Количество циклов с пополнением	(0 ~ 65535)
27	lto4	За интервал времени COS4 Количество циклов с пополнением	(0 ~ 65535)
28	ACo1	Общее количество COS1 Количество циклов с пополнением	(0 ~ 65535)

29	ACo2	Общее количество COS2 Количество циклов с пополнением	(0 ~ 65535)
30	ACo3	Общее количество COS3 Количество циклов с пополнением	(0 ~ 65535)
31	ACo4	Общее количество COS4 Количество циклов с пополнением	(0 ~ 65535)
32	ACrt	Общее время работы (минуты)	(0 ~ 65535)
33	ItPd	Отключения питания за интервал времени	(0-255)
34	Itdd	Количество несанкционированных открываний дверцы для обслуживания за интервал времени	(0~255)
35	ItUC	Количество несанкционированных открываний накопителя монет за интервал времени	(0~255)
36	Ittl	Доход за интервал времени	(0 ~ 65535)
	ACtl	Общий доход	(0 ~ 65535)
38	IttC	Количество циклов за интервал времени	(0 ~ 65535)
39	ACtC	Общее количество циклов	(0 ~ 65535)
40	Itd	Сумма за интервал времени	(0 ~ 65535)
41	ACd	Общая сумма	(0 ~ 65535)
42	Ittd	Сумма пополнений за интервал времени	(0~255)
43	ACtd	Общая сумма пополнений	(0 ~ 65535)
44	dELC	Количество циклов сушки по датчику	(0 ~ 65535)

Примечание

- После сбора данных с использованием карты сбора количество циклов за интервал времени обнуляется.
- В общее количество циклов не включаются циклы обслуживания и циклы с ошибками.
- Настройки цены зависят от страны.

Интеллектуальные функции

Технические характеристики модуля беспроводной сети

Модель	LCW-004
Диапазон частот	От 2412 до 2472 МГц
Выходная мощность (макс.)	IEEE 802.11b: 17.82 dBm
	IEEE 802.11g: 17.72 dBm
	IEEE 802.11n: 16.61 dBm

Версия ПО беспроводной сети: 1.0

Для сведения пользователя: это устройство следует устанавливать и использовать на расстоянии не менее 20 см от тела человека.

Информация о программном обеспечении с открытым исходным кодом

Для получения используемого в данном изделии исходного кода с лицензией GPL, LGPL, MPL или с другими лицензиями на ПО с открытым исходным кодом перейдите на веб-сайт <http://opensource.lge.com>. Кроме исходного кода для скачивания здесь доступны все упомянутые условия лицензии, информация об отказе от гарантийных обязательств и уведомления об авторском праве.

Компания LG Electronics также предоставляет исходный код на компакт-дисках за плату, которая покрывает стоимость предоставления этой услуги (в частности, стоимость носителя, доставку и обработку). Запрос можно оставить по адресу: : opensource@lge.com. Это предложение действует в течение трех лет с даты приобретения данного изделия. Воспользоваться им может каждый пользователь, располагающий данной информацией.

ТЕХОБСЛУЖИВАНИЕ

Регулярная очистка

Предупреждение!

Чтобы понизить вероятность возникновения пожара, поражения электричеством или травмы при использовании данной сушильной машины соблюдайте основные меры предосторожности, включая следующие:

- Пожалуйста, отключите источник питания перед чисткой сушилки, чтобы избежать поражения электрическим током. Несоблюдение этого предупреждения может привести к серьезным травмам, пожару, поражению электрическим током или смерти.
- Не используйте для очистки сушилки агрессивные химикаты, агрессивные чистящие средства или растворители, они могут повредить корпус.

Обслуживание трубопроводов/ воздухопроводов

Вентиляционные трубопроводы необходимо по меньшей мере раз в год проверять на наличие отложений грязи и прочищать. При заметном уменьшении притока воздуха или уменьшении работоспособности немедленно проверьте вентиляционные трубопроводы/воздуховоды на наличие препятствий потоку воздуха и загрязнений. Свяжитесь с квалифицированным техническим специалистом или сервисным центром.

ПРИМЕЧАНИЕ

Никогда не используйте денатурат, растворители или аналогичные продукты. Никогда не используйте стальную вату или абразивные чистящие средства, так как они могут повредить поверхность.

Очистка ворсового фильтра

После каждого рабочего цикла следует выполнять чистку ворсового фильтра

Очистка внутренних поверхностей

Протирайте дверцу по контуру, а также уплотнения мягкой тканью, чтобы предотвратить скопление волокнистой стружки и пыли, которое может повредить дверное уплотнение. Протирайте окошко мягкой тканью, смоченной в теплой воде с неабразивным моющим средством, и высушите его. Барабан из нержавеющей стали можно использовать для обычных очистителей из нержавеющей стали. Пожалуйста, следуйте инструкциям производителя. Не используйте стальную вату или абразивные чистящие средства, так как они могут повредить поверхность.

Очистка вокруг сушильной машины и под ней

Регулярно удаляйте пылесосом грязь и пыль вокруг сушильной машины и под ней. Следует, как минимум, один раз в год проверять вентиляционные отверстия на предмет образования отложений грязи и пыли и чистить их. При заметном уменьшении притока воздуха или уменьшении работоспособности немедленно проверьте воздухопроводы на наличие препятствий потоку и загрязнений.

Обслуживание трубопроводов/ воздухопроводов

Вентиляционные трубопроводы необходимо по меньшей мере раз в год проверять на наличие отложений грязи и прочищать. При заметном уменьшении притока воздуха или уменьшении работоспособности немедленно проверьте вентиляционные трубопроводы/воздуховоды на наличие препятствий потоку воздуха и загрязнений. Свяжитесь с квалифицированным техническим специалистом или сервисным центром.

3. Если ворсовый фильтр сильно загрязнен, тщательно промойте его теплой мыльной водой и тщательно просушите перед повторной установкой.





Для выполнения очистки откройте дверцу сушильной машины и потяните ворсовый фильтр в направлении строго вверх. Затем:

1. Вручную протрите ворсовый фильтр, либо

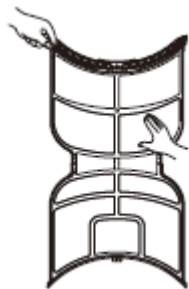

2. Пропылесосьте, или



ПРИМЕЧАНИЕ

НИЮГДА не пользуйтесь сушильной машиной, если ворсовый фильтр не установлен на свое место. НИКОГДА не используйте сушильную машину, если ворсовый фильтр влажный. Рекомендуемая периодичность проведения технического обслуживания составляет 1 раз в год.

ИНСТРУКЦИИ ПО УСТАНОВКЕ МАШИНЫ В КОЛОННУ

1. Модели, подходящие для установки в колонну

Тип установки друг на друга	Вверху: сушильная машина	Внизу: стиральная машина
Наименование модели	RV1329C7T	FH0C7FD2M

2. Комплект для установки машин в колонну

- Комплект для установки машин друг на друга прилагается к верхней сушильной машине.



- В комплект для установки машин друг на друга входит установочный кронштейн (1), крепежный кронштейн (3), болт (1) и винт (9).

1) Укладка кронштейна



2) болт

3) винт

4) крепежный кронштейн



- В комплект скользящей установки входит скользящий кронштейн (2), скользящая подложка (4), винт (18).

1) Укладка кронштейна



2) скользящая подложка

3) винт



Примечание

- Машину разрешается устанавливать в колонну только на модели, разрешенные LGE.
- Не помещайте стиральную машину на самый верх колонны.
- Вы можете заказать детали, необходимые для установки в колонну, у квалифицированного дилера или квалифицированного агента LG.

3. Установка машины на другую машину

1. Поднимите верхнюю сушилку и установите ее поверх нижней машины.

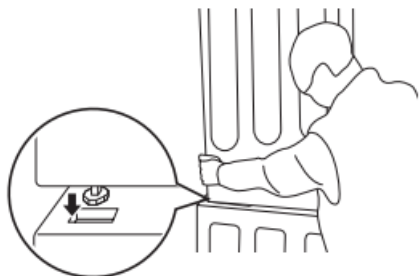

2. Открутите винты и снимите панель.

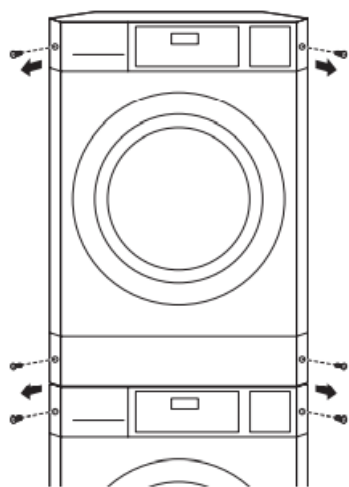

3. Используйте 2 комплекта для укладки в колонну.

(1) Кронштейн скрепляет верхнюю и нижнюю машины вместе. Затяните два (2) винта в кронштейне.

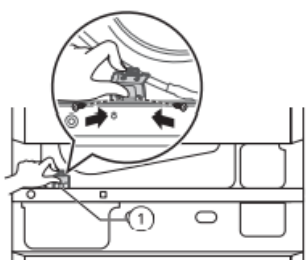

4. Установите задний кронштейн для укладки на заднюю часть штабелируемой машины и затяните четыре (4) винта.

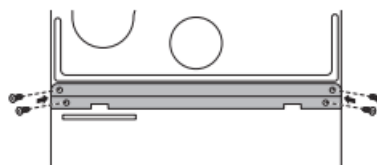

5. Для приведенной выше машины необходимо изменить положение панели, затем собрать ее и зафиксировать с помощью винтов.

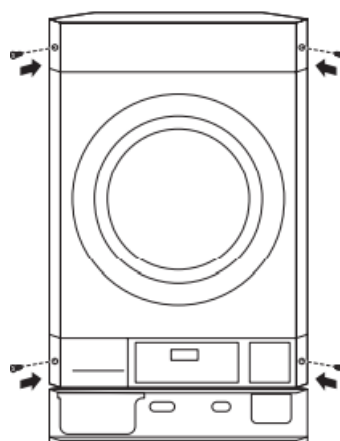

6. Соберите и закрепите нижнюю панель машины с помощью винтов.

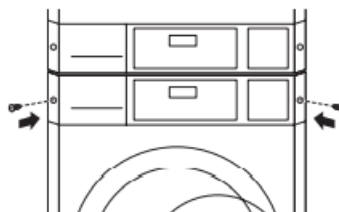

Примечание

Для получения информации об установке и креплению машины см. руководство по техническому обслуживанию

РЕЖИМ ОШИБКИ

■ Значение символов неисправностей, которые отображаются на дисплее при возникновении проблемы.

Коды ошибок сушильной машины

ПРОБЛЕМА	ВОЗМОЖНАЯ ПРИЧИНА	РЕШЕНИЕ
EE1	Отображается, когда термистор открыт или закорочен	Термистор необходимо заменить.
EE2	Отображается, когда температура термистора повышается на более чем 17 градусов в течение 10 секунд.	Термистор необходимо заменить.
EE3	Отображается, когда входной термистор включен или закорочен	Короткозамкнутый термистор следует заменить
LE1	1. Жгут проводов двигателя отсоединен. 2. Катушка двигателя или датчик Холла повреждены.	1. Проверьте жгут проводов двигателя. 2. Проверьте двигатель.

СБОЙ В ЭЛЕКТРОПИТАНИИ

В случае сбоя в подаче электроэнергии, машина прекращает работу, но на дисплее сохраняется время, когда произошёл сбой.

Нажмите на кнопку СТАРТ, когда возобновится подача электроэнергии, машина продолжит сушку.

НАСТРОЙКИ СУШКИ ПО УМОЛЧАНИЮ

Установки по умолчанию	Параметры по умолчанию
Время программы (минуты)	40 минут
Время рабочего цикла холодного обдува	2 минуты
Высокая температура	154,4°F (68°C)
Средняя температура	140°F (60°C)
Низкая температура	Электрический тип 125.6 °F (52°C) Газовый тип 116.6 °F (47°C)
Максимальное время отключения (Минут на одну монету)	5 минут
Номинал монеты 1	1 пенс
Минуты/минуты и секунды	минуты
Фаренгейта/Цельсия	Фаренгейта
Режим ошибки	Вкл.
Скорость отжима при центрифугировании	50 об/мин

Примечание

Настройки цен варьируются в зависимости от страны.

- Установите страну в режим [Loc1] (см. "Как ввести [t4PE]").
- После отображения ЕЕРТ страна может быть сброшена

НАИМЕНОВАНИЕ И СОДЕРЖАНИЕ ВРЕДНЫХ ВЕЩЕСТВ В ПРОДУКТЕ

Название детали	Опасные вещества					
	свинец (Pb)	Ртуть (Hg)	Кадмий (Cd)	Шестивалентный хром (Cr+6)	Полибромированный бензол (PBВ)	Полибромированный полифениленовый эфир (PBDE)
Компоненты сушильного туннеля	X	0	0	0	0	0
Этикетка/логотип	0	0	0	0	0	0
Шнур питания/внутренний провод	0	0	0	0	0	0
Обогреватель	0	0	0	0	0	0
Двигатель	0	0	0	0	0	0
Электрические устройства (выключатели, датчики устройство и др.)	0	0	0	0	0	0
Внутренние конструктивные детали (внутренний/внешний ствол и т. д.)	0	0	0	0	0	0
Внешняя структура (коробка, панель управления, верхняя крышка, дверь)	X	0	0	0	0	0
Компьютерная плата	0	0	0	0	0	0
Аксессуары (инструкции и т. д.)	0	0	0	0	0	0

Эта форма подготовлена в соответствии с положениями SJ/T 11364.

0: Это означает, что содержание опасного вещества во всех однородных материалах компонента ниже предела, указанного в GB/T 26572.

X: Указывает, что содержание опасного вещества по крайней мере в одном однородном материале компонента превышает предельные требования, указанные в GB/T26572.

Детали, помеченные как X, не могут уменьшить количество вредных веществ при использовании современных технологий. LG Electronics делает все возможное для разработки технологий сокращения выбросов опасных веществ.



Аксессуары для продуктов Вся электрическая и электронная продукция, продаваемая в Китае, должна иметь маркировку с указанием периода использования, не наносящего вреда окружающей среде. Период использования логотипа для защиты окружающей среды относится к периоду использования при нормальных условиях, таких как температура и влажность.

Действующие стандарты продукции

Действующие стандарты продукции

GB4706.1

GB4706.20

GB4343.1

GB17625.1



Импортер	ООО «НПП «САНТАС» 344007, РФ, Ростовская область г. Ростов-на-Дону, ул. Максима Горького д.143
Производитель	«ЛГ Электроникс Инк.» Ул. Уанам, 84, Сонгсан, город Чангвон, Гуёнгангнам, 51554, Республика Корея

Дата изготовления указана на этикетке, расположенной на боковой части корпуса стиральной машины.

Формат даты: мм/гггг

	Символ «не для пищевой продукции» применяется в соответствии с техническим регламентом Таможенного союза «О безопасности упаковки» 005/2011 и указывает на то, что упаковка данного продукта не предназначена для повторного использования и подлежит утилизации. Упаковку данного продукта запрещается использовать для хранения пищевой продукции.
	Символ «петля Мебиуса» указывает на возможность утилизации упаковки. Символ может быть дополнен обозначением материала упаковки в виде цифрового и/или буквенного обозначения.